

INSTRUCTIONS POUR LA MISE EN ŒUVRE DES CONNECTEURS "MAXI"

**Le connecteur TECNARIA doit être mis en œuvre
selon les instructions de votre Bureau d'Études.**

Il existent trois modalités de pose:

- connecteur MAXI vissé sur le platelage
- connecteur MAXI vissé sur la poutre après avoir scié le platelage
- connecteur MAXI vissé sur la poutre après avoir carotté le platelage

La vis peut pénétrer au maximum jusqu'à 3 cm du bord inférieur de la poutre: vérifié la longueur des vis commandée.

Si les connecteurs sont fixés directement sur la poutre en bois la longueur conseillée des vis tirefond est de 120 mm.

Si les connecteurs sont fixés sur le platelage (épaisseur maxi 40 mm) la longueur conseillée des vis tirefond est de 140 mm.

Mesures de protection et de sécurité sur chantier:

La pose des connecteurs doit impérativement respecter les mesures de protection couramment adoptées sur le chantier de la part des ouvriers: chaussures de sécurité, casque et lunettes.

Les pièces qui composent les connecteurs, la tige, la plaque de base, et les vis, ne comportent pas de risques particuliers pour les ouvriers.

Pour ce qui concerne l'outillage électrique et mécanique à utiliser pour la pose, tels que la perceuse, boulonneuse à chocs etc., vous devez respecter les indications fournies par le fabricant.

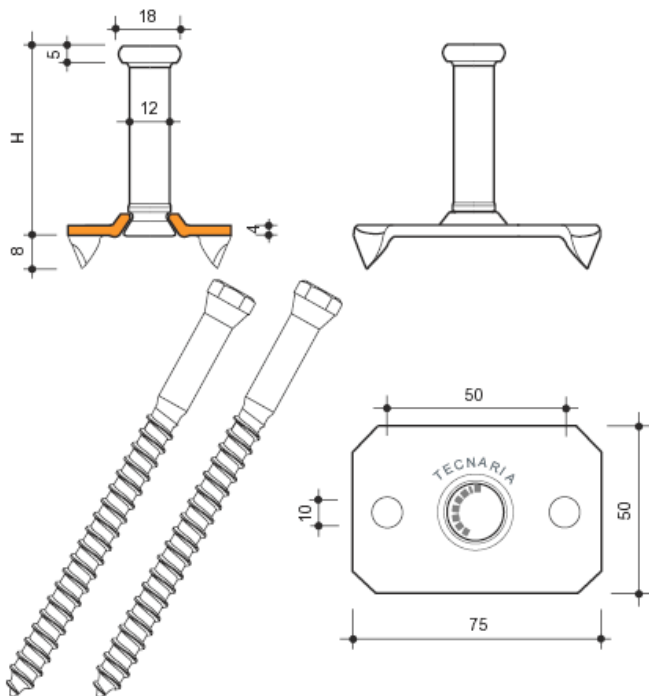

Les hauteurs des tiges des connecteurs disponibles sont: 30, 40, 60, 70, 80, 105, 125, 150, 175 et 200 mm.

Le diamètre de la tige est de 12 mm; la tête, forger dans la matière, est de 18 mm de diamètre.

La tige est ensuite encastrée dans la plaque de base (75x50 mm) dont les quatre angles, repliés vers le bas, forment des crampons. Le lien entre la tige et la plaque de base est effectué par calquage à froid.

La plaque, de 3.8 mm d'épaisseur, a deux trous pour le passage des vis tirefonds.

Les connecteurs sont fournis avec 2 vis tirefonds de dimensions $\varnothing 10 \times 120$ mm ou ($\varnothing 10 \times 100$ mm ou $\varnothing 10 \times 140$ mm) (DIN 571) à tête hexagonale 13 mm.

La sous-tête de la vis tirefond est de forme conique permettant un parfait encastrement dans les trous de la plaque de base.

Connecteur "MAXI"

TECNARIA[®]

Viale Pecori Giraldi, 55 - 36061 Bassano del Grappa (VI) ITALIE

www.tecnaria.com info@tecnaria.com TEL: +39 0424 50 20 29

FAX: +39 0424 50 23 86

Pose de connecteurs "MAXI" sur plancher bois SUR LE PLATELAGE

Connecteur type "MAXI", plaque de base 75 x 50 mm, vis Ø 10 mm

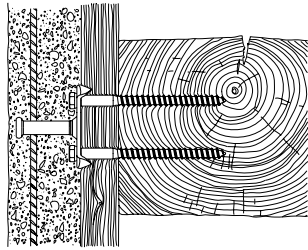

Outils nécessaires:

- *Boulonneuse (de préférence à chocs)*
- *Lubrifiant en spray*
- *Douille magnétique de 13 mm*
- *Mèche à bois Ø 8 mm.*

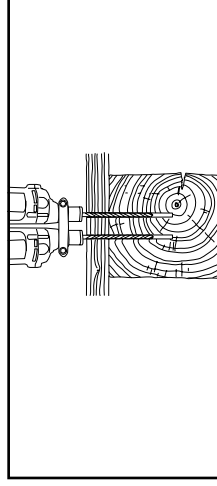

4 Percer un pré-trou de Ø 8 mm sur une profondeur égale à la longueur de la vis.

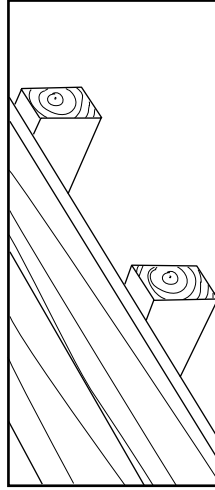

1 Rénovation: mettre à nu le platelage étalé sur les poutres.
Plancher neuf: clouer le platelage sur les poutres en fixant les clous dans une position non centrale.

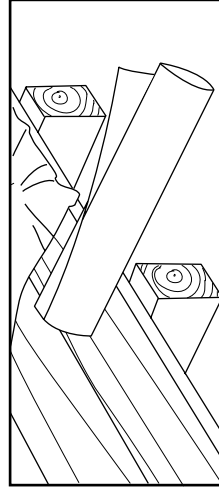

2 Étaler un film de protection imperméable (transpirant de préférence)

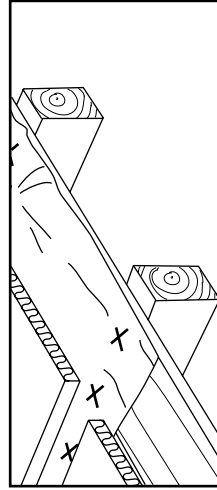

3 Indiquer les distances auxquelles doivent être positionnés les connecteurs.
P.S.: en cas d'utilisation de l'isolant, la distance entre eux sera égale à la largeur de la poutre.

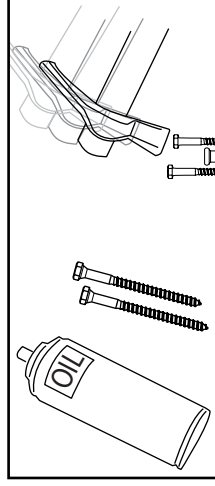

5 Lubrifier les vis et insérer les dans les trous de la plaque du connecteur par un coup de marteau sec.

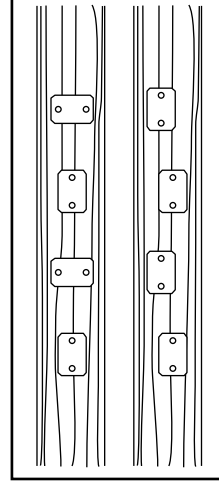

6 Placer les connecteurs en décalage les uns par rapport aux autres, si la largeur du support le permet.

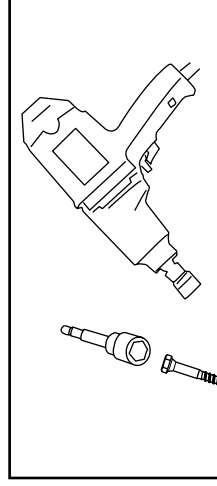

7 Visser les deux vis fournies avec le connecteur à l'aide d'une boulonneuse à chocs. Si les crampons ne rentrent pas dans le bois par le vissage, marteler les angles de la plaque de base pour en faciliter la pénétration.

Pose de connecteurs "MAXI" sur plancher bois APRÈS SCIAGE DU PLATELAGE

Connecteur type "MAXI", plaque de base 75 x 50 mm, vis Ø 10 mm

Outils nécessaires:

- *Boulonneuse (de préférence à chocs)*
- *Lubrifiant en spray*
- *Scie circulaire*
- *Douille magnétique de 13 mm*
- *Mèche à bois Ø 8 mm.*

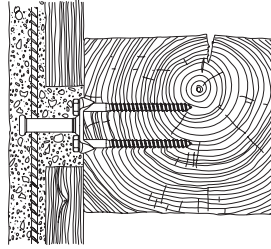

1 **Rénovation:** mettre à nu le plâtrage étalé sur les poutres.
Plancher neuf: clouer le plâtrage sur les poutres en fixant les clous dans une position non centrale

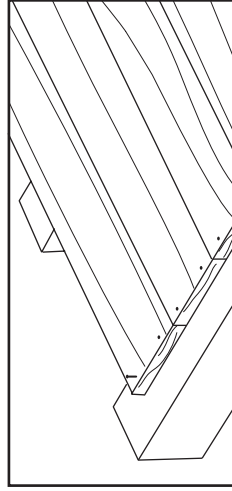

2 Scier le plâtrage le long des poutres de façon continue à l'aide d'une scie circulaire

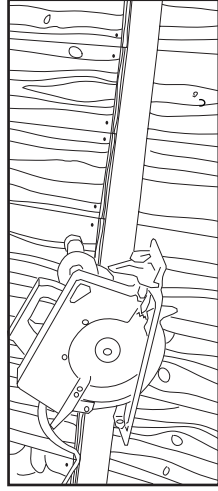

3 Étaler un film de protection imperméable (transpirant de préférence) P.S.: en cas d'utilisation de l'isolant, la distance entre eux sera égale à la largeur de la poutre.

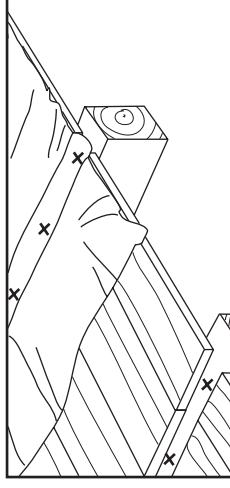
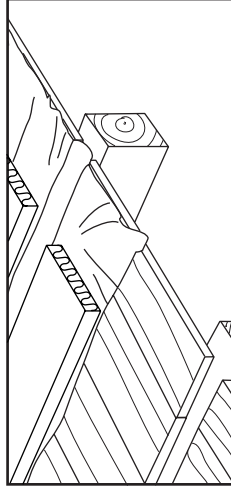

4 Indiquer les distances auxquelles doivent être positionnés les connecteurs.

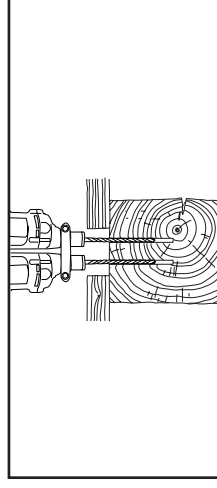

5 Percer un pré-trou de Ø 8 mm sur une profondeur égale à la longueur de la vis.

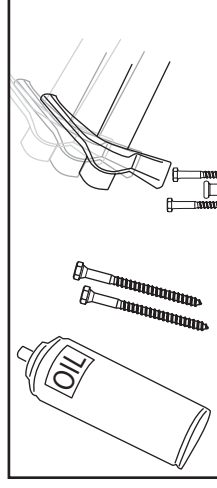

6 Lubrifier les vis et insérer les dans les trous de la plaque du connecteur par un coup de marteau sec.

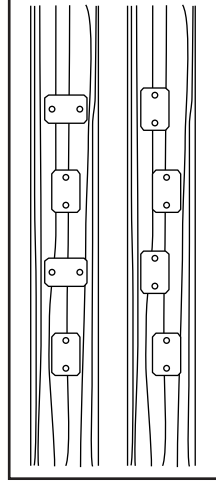

7 Placer les connecteurs en décalage les uns par rapport aux autres, si la largeur du support le permet.

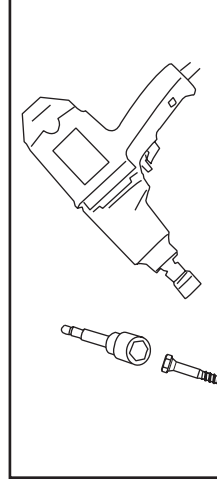

8 Visser les deux vis fournies avec le connecteur à l'aide d'une boulonneuse à chocs. Si les crampons ne rentrent pas dans le bois par le vissage, marteler les angles de la plaque de base pour en faciliter la pénétration.

Pose de connecteurs "MAXI" sur plancher bois APRÈS CAROTTAGE

Connecteur type "MAXI", plaque de base 75 x 50 mm, vis Ø 10 mm

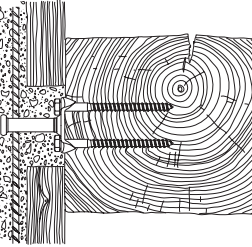

Outils nécessaires:

- Perceuse pour effectuer le carottage du platelage
- Boulonneuse (de préférence à chocs)
- Fraise Ø 90 mm
- Lubrifiant en spray
- Douille magnétique de 13 mm
- Mèche à bois Ø 8 mm.

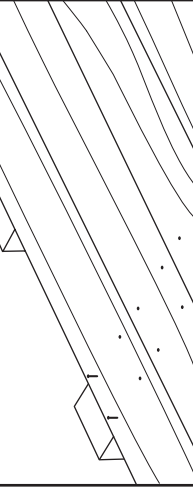

1 **Rénovation:** mettre à nu le platelage étalé sur les poutres.
Plancher neuf: clouer le platelage sur les poutres en fixant les clous dans une position non centrale.

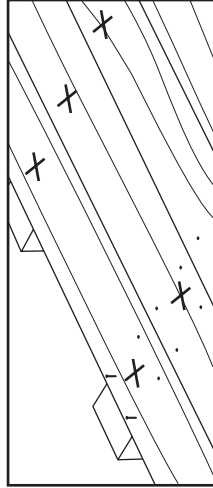

2 Indiquer les distances auxquelles doivent être positionnés les connecteurs.

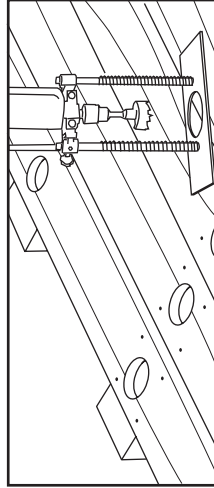

3 Percer les trous à l'aide d'une fraise circulaire ou d'une scie cloche de Ø 90 mm

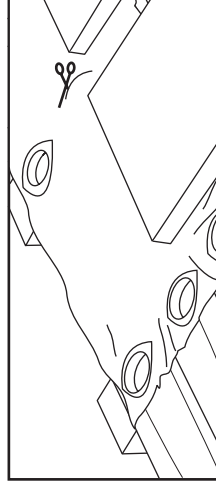

4 Étaler un film de protection imperméable (transpirant de préférence) et le découper au niveau des trous préalablement percés.
P.S.: en cas d'utilisation de l'isolant, la distance entre eux sera égale à la largeur de la poutre

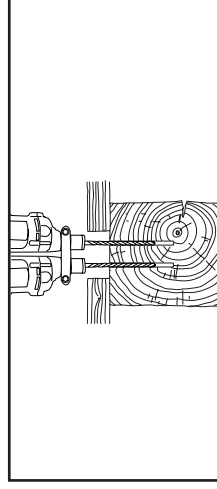

5 Percer un pré-trou de Ø 8 mm sur une profondeur égale à la longueur de la vis.

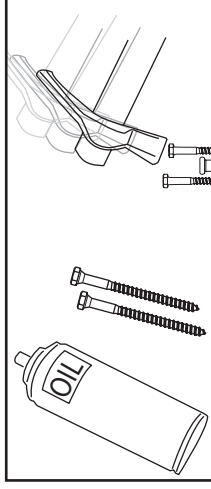

6 Lubrifier les vis et insérer les au niveau des trous de la plaque du connecteur par un coup de marteau sec.

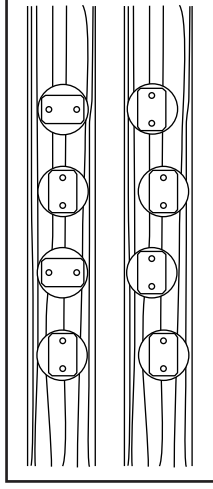

7 Placer les connecteurs en décalage les uns par rapport aux autres, si la largeur du support le permet.

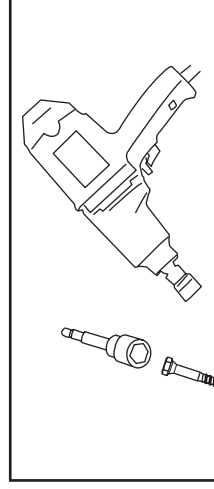

8 Visser les deux vis fournies avec le connecteur à l'aide d'une boulonneuse.
Si les crampons ne rentrent pas dans le bois par le vissage, marteler les angles de la plaque de base pour en faciliter la pénétration.